

Kuvings®

PROFESIONAL BLENDER AUTOMAT

Kuvings®

Manualul utilizatorului

- După ce citiți acest manual, păstrați-l într-un loc în care puteți ajunge cu ușurință.
- Prin scanarea codului QR, puteți vedea videoclipurile legate de produs.

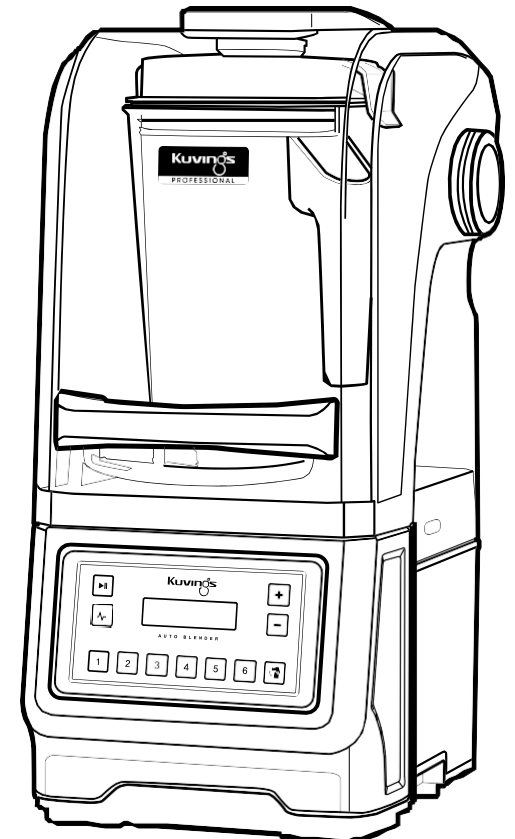

11EN221009E



INFORMAȚII



CUPRINS

Partea 1

MĂSURI DE PROTECȚIE IMPORTANTE	02
Avertisment de siguranță (bifați caseta) Precauție de siguranță (bifați caseta)	04
* Pentru o utilizare sigură a produsului, vă rugăm să completați caseta de verificare înainte de a utiliza produsul.	05
Piese	06
Ghid de capacitate în funcție de ingrediente	07
Cum se assemblează și se separă	08
	10
	11
	12

Partea 2

Cum se utilizează fiecare funcție	14
Ghid de utilizare după funcție	16
Setări ale programului de mixare automată a rețetelor	19
Lista programelor de rețete	20
Mod de setări	22
Setări ale programului de rețete	24
DIY Înainte de a solicita service	25
Specificații	26



MĂSURI DE PROTECȚIE IMPORTANTE

Atunci când utilizați aparate electrice, trebuie respectate întotdeauna măsurile de siguranță de bază, inclusiv următoarele:

1. Citiți toate instrucțiunile.
2. Pentru a vă proteja împotriva riscului de electrocutare, nu puneți (de exemplu, cablul de alimentare, ștecherul, motorul etc.) în apă sau alt lichid.
3. Acest aparat nu este destinat utilizării de către persoane (inclusiv copii) cu capacități fizice, senzoriale sau mentale reduse sau lipsite de experiență și cunoștințe, cu excepția cazului în care acestea sunt supravegheate îndeaproape și instruite cu privire la utilizarea aparatului de către o persoană responsabilă pentru siguranța lor. Supravegherea atentă este necesară atunci când orice aparat este utilizat

5. Lumina intermitentă indică faptul că este gata de funcționare. Evitați orice contact cu lamele sau părțile mobile.
6. Nu utilizați niciun aparat cu un cablu sau ștecher deteriorat sau după ce aparatul funcționează în mod defectuos sau este scăpat sau deteriorat în orice fel.
Returnați aparatul la cea mai apropiată unitate de service autorizată pentru examinare, reparații sau ajustare electrică sau mecanică.
7. Utilizarea accesoriilor, inclusiv a borcanelor de conserve, nerecomandate de producător poate provoca riscul de vătămări corporale.
8. Nu utilizați în aer liber.
9. Nu lăsați cablul să atârne peste marginea mesei sau a teșghelei.
10. Nu lăsați cablul să intre în contact cu o suprafață fierbinte, inclusiv cu aragazul.
11. Nu așezați aparatul pe sau lângă un arzător fierbinte electric sau pe bază de gaz și nu-l introduceți într-un cuptor încălzit.
12. Nu utilizați aparatul în alt scop decât cel prevăzut.
Nu amestecați lichide fierbinți.
Lamele sunt ascuțite. Vă rugăm să manevrați cu atenție.
Acest aparat are o fișă polarizată (o lamă este mai lată decât cealaltă).
13. Pentru a reduce riscul de electrocutare, acest ștecher se va potrivi într-o priză polarizată doar într-un singur sens. Dacă fișa nu se potrivește complet în priză, inversați fișa. Dacă tot nu se potrivește, contactați un electrician calificat. Nu modificați fișa în niciun fel.
14. Dacă ștecherul și cablul de alimentare sunt deteriorate, acestea trebuie înlocuite de către producător, de către dealerul acestuia sau de către un tehnician calificat pentru a evita orice pericol.
15. Atunci când transferați sau împrumutați acest produs unei alte persoane, faceți acest lucru împreună cu manualul de instrucțiuni.
Uurmați instrucțiunile din manualul de utilizare al acestui produs.
Socurile de acționare sunt consumabile și trebuie verificate periodic pentru uzură vizibilă, fisuri sau deteriorări. (pot exista diferențe în ceea ce privește ciclurile de viață în funcție de utilizare și de numărul de

utilizări)

de către sau în apropierea copiilor. Copiii trebuie supravegheați pentru a se asigura că nu se joacă cu dispozitivul.

4. Opriți aparatul, apoi scoateți-l din priză atunci când nu îl utilizați, înainte de asamblarea sau dezasamblarea pieselor și înainte de curățare.

Pentru a scoate din priză, prindeți ștecherul și trageți-l din priză.

Nu trageți niciodată de cablul de alimentare. Instalate permanent

- Asigurați-vă că aparatul este oprit atunci când nu este utilizat, înainte de a pune sau scoate piesele și înainte de a le curăța.

SALVAȚI ACESTE INSTRUCȚIUNI

- Salvați manualul de instrucțiuni pentru consultare ulterioară.
- Dacă aparatul este oferit cadou, vă rugăm să includeți manualul împreună cu produsul.
- Aceste instrucțiuni sunt disponibile și online pe www.kuvings.com



Avertisment de siguranță (bifați caseta)

Următoarele măsuri de precauție sunt furnizate pentru a asigura siguranța utilizatorului.
Vă rugăm să citiți cu atenție măsurile de precauție atunci când utilizați blenderul.

- Avertisment : Nerespectarea Ghidului poate duce la deces sau rănire.
- Atenție : Nerespectarea Ghidului poate duce la rănirea sau deteriorarea produsului.

- Interzis
- Nu reparați și nu modificați
- Scoateți-l din priză atunci când nu este utilizat
- Atenție

Pentru utilizarea în siguranță a produsului, vă rugăm să completați caseta de

Casetă de verificare	Atenție
	Nu conectați mai multe fișe de alimentare la o priză în același timp. → Poate provoca o încălzire anormală sau un incendiu.
	Nu scoateți ștecherul din priză cu mâinile umede. → Poate provoca electrocutare.
	Când nu îl utilizați, scoateți fișa de alimentare din priză. → Poate provoca electrocutare.
	Nu îndoiiți excesiv cablul de alimentare și nu puneți un obiect greu pe el pentru a preveni deteriorarea. → Poate provoca un scurtcircuit sau un incendiu.
	Nu curățați praful sau apa de pe partea de contact a fișei de alimentare și a știftului cu o cârpă umedă. → Poate provoca șocuri electrice sau incendiu.



Precauție de siguranță (bifați caseta)

Pentru o utilizare sigură a produsului, vă rugăm să completați caseta de verificare

Casetă de verificare	Atenție
	Nu țineți lamele cu mâinile atunci când utilizați sau curățați produsul. → Poate provoca leziuni.
	A nu se depozita la îndemâna copiilor sau a sugarilor. → Poate provoca leziuni.
	Nu puneți alte piese sau unelte în afară de componente în rezervor înainte de a utiliza produsul. → Poate provoca accidente de siguranță
	Vă rugăm să scoateți produsul din priză și să folosiți un prosop uscat atunci când îl curățați.
	Nu îl așezați într-un loc cu căldură mare, ulei, umiditate, praf sau stropi de apă. → Poate scurta durata de viață a produsului.
	Nu utilizați pe o pantă sau într-un loc instabil. → Căderea produsului poate provoca daune sau accidente de siguranță.
	Nu curățați cu materiale inflamabile sau substanțe chimice. → Ar putea provoca șocuri electrice, incendii sau explozii.

verificare înainte de a utiliza produsul.



Piese

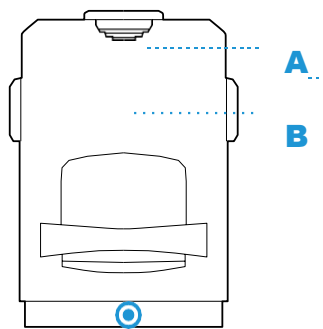

A

B

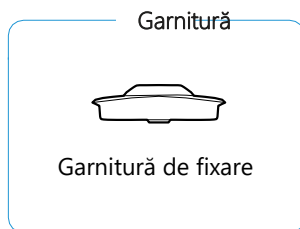

Garnitură

Garnitură de fixare

C



D

E

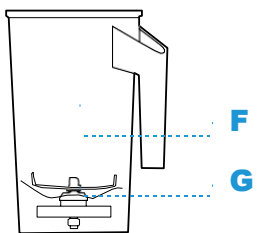

F

G



H

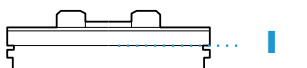

I



K

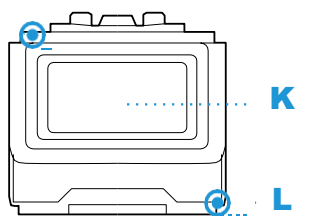

L

A Garnitură de fixare a recipientului
Garnitura fixează recipientul astfel încât acesta să nu vibreze în timp ce amestecă.

(Separați și curățați periodic garnitura. Folosiți-l în stare complet fixată).

B Carcasă anti-zgomot
Funcția integrată de deschidere/închidere automată, care reduce la minimum zgomotul generat în timpul amestecării.

C Știft de alimentare (partea din spate a aparatului)
Atunci când este utilizată funcția de deschidere și închidere automată, puterea este transmisă motorului.

06 BLENDER PROFESIONAL AUTOMAT

Partea din spate

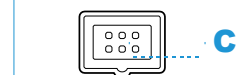

C



M

G Set de lame
Specializat în realizarea de rețete pe bază de gheață, cum ar fi zdrobirea gheții și a smoothie-urilor, prin aplicarea unei lame drepte din material STS.

H Soclu de acționare (cuplaj)

Aceasta ajută la fixarea stabilă a lamei containerului fixată în corp.

* Utilizarea anormală poate cauza deteriorarea soclului de acționare (cuplaj).

I Amortizor
Fixați capacul izolat fonic și recipientul de corpul principal. Asigurați-vă că folosiți amortizorul după ce l-ați conectat corect.

* Dacă produsul este folosit fără amortizor, poate

D Capac recipient
Se aplică un strat dublu de acoperire pentru a împiedica ingredientele să iasă afară în timpul mixării. Poate fi deschis și închis cu ușurință.

E Ambalajul capacului de recipient
Ambalajul din silicon face ca capacul recipientului să închidă recipientul. Acesta trebuie să fie utilizat complet fixat.

F Recipient
Fabricat cu ECOZEN, este un recipient fără

Ghid de capacitate în funcție de ingrediente

* Urmați ghidul de încărcare:
Lichid (lapte, apă, etc.) → Ingrediente umede (ananas, fructe, etc.) → Ingrediente moi (legume cu frunze) →

Ingrediente tari (morcovi, gheață, etc.)

* Adăugați lichide (apă, lapte, suc, etc.) deoarece lamele se pot învârti sau particulele de amestecare pot deveni aspre atunci când ingredientele sunt dense.

* Vă rugăm să vă asigurați că puneți ingredientele sub capacitatea maximă.

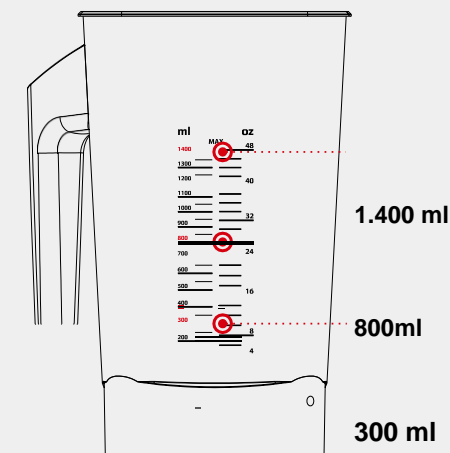

BPA și ecologic, inofensiv pentru sănătatea umană.

cauza deteriorarea soclului de acționare (cuplaj).

J Butonul de pornire rapidă

Puteți executa rapid și ușor butonul 1 de mixare automată utilizat frecvent.

K Panou de comandă

Puteți utiliza produsul cu ușurință și puteți verifica starea de funcționare a produsului în timp real prin intermediul afișajului.

L Talpă din cauciuc

Acesta reduce zgomotul produsului și previne trepidațiile.

M Comutator de alimentare (partea din spate a corpului)

1.400 ml

Capacitate pentru ingrediente generale (fructe, legume, lichide, gheață etc.).

800 ml

Capacitate maximă pentru ingredientele lactate (lapte, lapte de soia, lapte praf etc.).

300 ml

Capacitate minimă de lichid pentru mixare

* Dacă cantitatea este mai mică decât cantitatea minimă, este posibil ca amestecarea să nu se realizeze corect.

BLENDER PROFESIONAL AUTOMAT 07



Cum se assemblează și se separă

Carcasă anti-zgomot

Separarea carcasei anti-zgomot

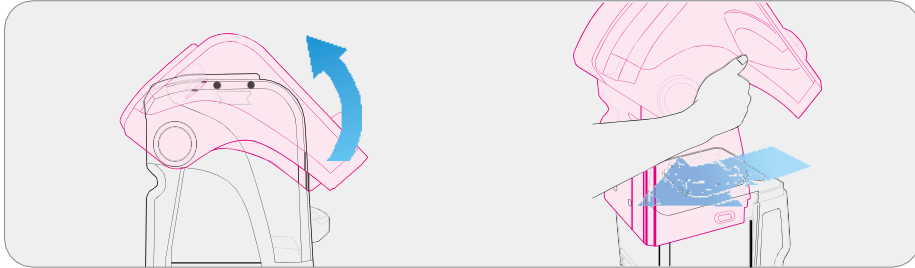

- 1 Cu recipientul scos, deschideți ușor în sus carcasa anti-zgomot.
- 2 Deschideți ușor capacul în lateral și scoateți-l din punctul de fixare a amortizorului.

În această stare, scoateți capacul ca și cum ați împinge carcasa anti-zgomot în spatele corpului.

* La dezasamblare, dacă capacul este întins prea mult din ambele părți, produsul poate fi deteriorat.

* Centrul de greutate al carcasei anti-zgomot se află în partea din spate, așa că, atunci când scoateți capacul, vă rugăm să îl separați de partea din spate.

Asamblarea carcasei anti-zgomot la corp

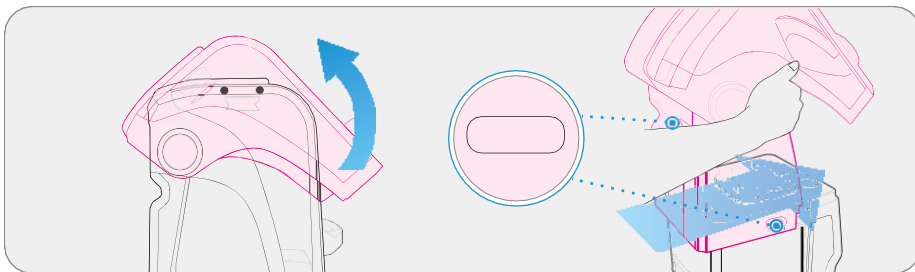

- 1 Deschideți ușor în sus carcasa anti-zgomot.
- 2 În această stare, țineți ambele părți ale carcasei anti-zgomot și trageți-o în față din spatele corpului pentru a potrivi locul de fixare a capacului cu punctele de fixare a



Corp

Separarea amortizorului

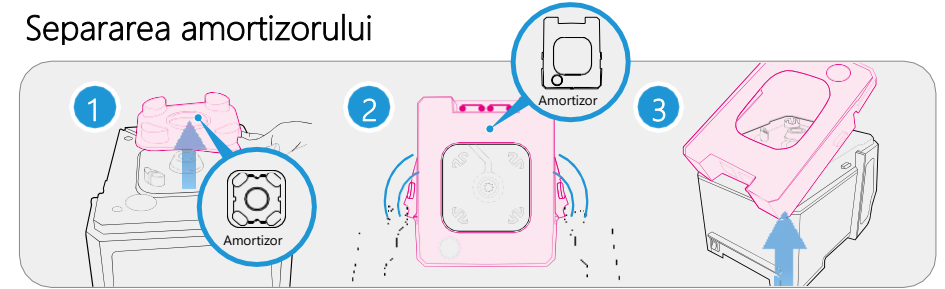

- 1 Ridicați amortizorul A așa cum apare în imagine.
- 2 Prindeți ambele părți ale amortizorului B cu ambele mâini și ridicați-l ușor prin răsucire.
- 3 În această stare, separați amortizorul B ca și cum l-ați ridica din față în spate.

Asamblarea amortizorului

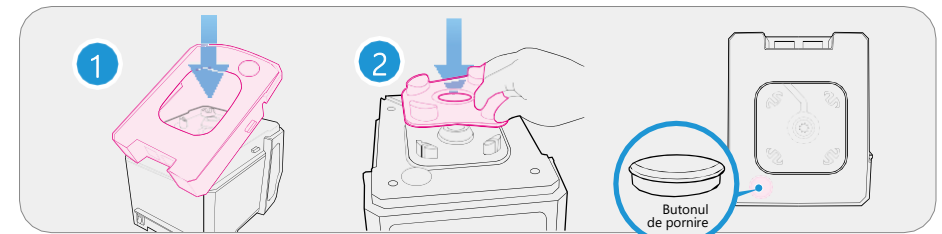

- 1 După cum se vede în figură, fixați amortizorul B în funcție de acul de alimentare, pe partea din spate a corpului.
- 2 Fixați amortizorul A așa cum se vede în figură, în funcție de partea de fixare a recipientului.
- 3 Asigurați-vă că folosiți amortizorul după fixarea lui.

* Dacă produsul este folosit fără amortizor, poate cauza deteriorarea soclului de acționare (cuplaj).

Asamblarea tălpii din cauciuc / Separarea tălpii din cauciuc

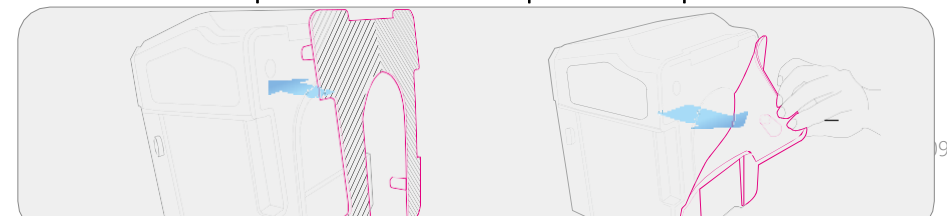

amortizorului.

- * Atunci când asamblați corpul, utilizați produsul după ce confirmați că canelura carcsei anti-zgomot este complet combinată cu amortizorul.
- * Centrul de greutate al carcsei anti-zgomot se află în partea din spate, așa că, atunci când scoateți carcasa, vă rugăm să o separați de partea din spate.

- 1 Potriviți talpa din cauciuc cu canelurile de pe baza inferioară a corpului.
- 2 Separați talpa din cauciuc de bază, ca și cum ați răsuci-o din spate în față.



Cum se utilizează

* După achiziționarea produsului, curățați setul de recipiente (capacul recipientului, ambalajul capacului recipientului, recipientul și setul de lame) cu detergent de spălat vase înainte de utilizare.

* Atunci când este utilizat pentru prima dată, o cantitate mică de fum și miros poate fi generată de corp.

1 Fixați carcasa anti-zgomot pe corp.

- Verificați dacă carcasa anti-zgomot este introdusă corect în amortizor.

* În cazul în care carcasa anti-zgomot nu este fixată corespunzător, este posibil ca funcțiile "Deschidere/închidere automată"

..... să nu funcționeze.

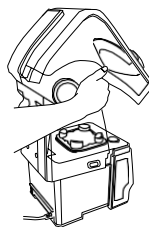

2 Puneți ingredientele în recipient și închideți capacul recipientului.

- Tăiați ingredientele în 3 cm sau mai puțin și puneți-le într-o capacitate inferioară capacității maxime.

- Verificați dacă capacul este fixat corect pe recipient.



3 Atunci când este conectat, acesta se va afla în modul de repaus.

- Afișaj: Când încărcarea programului este finalizată, pe ecran se afișează READY (Gata).

- Panou de comandă: LED-ul alb al butonului panoului de control clipește o dată.



4 Selectați butonul panoului de control pentru a utiliza produsul.

- Atunci când selectați un buton de pe panoul de control, LED-ul butonului se aprinde în alb și funcționează amestecarea.

- Când apăsați butonul "Auto open/close" (Deschidere/închidere automată), LED-ul alb se aprinde și se activează modul "Auto open/close" (Deschidere/închidere automată).



5 Când operațiunea este finalizată, opriți alimentarea și deconectați fișa de alimentare.

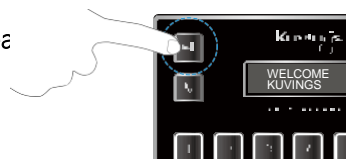

Curățare și întreținere

* Piesele din cauciuc trebuie șterse cu un șervețel umed (cârpă umedă) sau spălate în apă rece și apoi uscate suficient.

(Dacă le spălați cu apă caldă sau la mașina de spălat vase, este posibil să se deterioreze funcția din cauza deformării.)

- Mixarea se oprește prin apăsarea butonului "Start/Stop" sau prin apăsarea butonului "Control panel".

Carcasă anti-zgomot / Corp

- Curățați carcasa anti-zgomot și corpul cu o cârpă uscată.

* **Punerea în apă a carcasei anti-zgomot și a corpului poate cauza defecțiuni; aceasta poate fi reparată printr-un service plătit.**

Garnitură de fixare a recipientului

- Garnitura de fixare a recipientului poate fi detașată pentru curățare. După separarea și curățarea periodică, utilizați-l în condițiile în care este fixat în mod normal.

* **Fixați [Garnitura de fixare a recipientului] în punctul de fixare al carcasei anti-zgomot.**

Set recipient

(1) Curățare și îngrijire generală

- ① Se toarnă 400 ml de apă și una sau două picături de detergent neutru în recipient și se amestecă la o viteză de 70% timp de 20~30 de secunde.
- ② Când mixarea este completă, îndepărtați reziduurile cu o cârpă moale sau burete. Apoi se clătește bine cu apă curată.

(2) Curățare temeinică (în caz de contaminare calcaroasă severă în interiorul lamei sau al recipientului)

- ① Se toarnă 50g de acid citric într-un recipient pe bază de 1L de apă fierbinte (60 de grade), se dizolvă complet, apoi se înmoaie

1

- timp de cel puțin 3 ore.
- ② După înmuiere, se amestecă la o viteză de 70% timp de 20~30 de secunde pentru a elimina calcarul.
 - ③ Când mixarea este completă, aruncați apa din interiorul recipientului și îndepărtați reziduurile cu o cârpă moale sau un burete și clătiți bine cu apă curată.

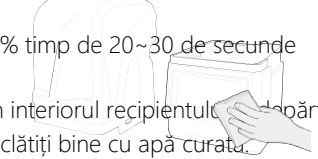

2

Sfat

Spălarea poate dura mai mult timp dacă temperatura apei este scăzută. O viteză aspră poate zgâria partea interioară a recipientului. Aveți grijă să curățați cu o cârpă moale sau un burete.

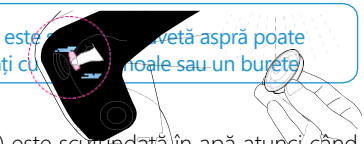

(3) Atenție (Pentru servicii cu plată)

- ① Dacă suprafața inferioară exterioară (cuplajul) este scufundată în apă atunci când se pălați recipientul, se poate produce o funcționare defectuoasă și poate provoca rugină.
- ② Nu spălați setul de recipiente în mașina de spălat vase.
- ③ Părțile lamei se vor roti dacă rămâne detergent sau dacă sunt scufundate în apă. Aceasta poate cauza coroziunea (fenomen de uzură) a pieselor.

3

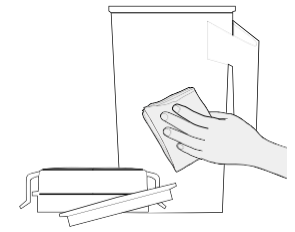



Atenție

*Nu utilizați aparatul în alt scop decât cel prevăzut. (Vă rugăm să recomandați acest blender numai pentru prepararea băuturilor.)

1 Înainte de utilizare

- Verificați dacă produsul este asamblat corect. (Consultați p.8 ~ p.9)
- Funcția de deschidere/închidere automată poate fi utilizată numai atunci când carcasa anti-zgomot este fixată corespunzător.
- Verificați starea consumabilelor, cum ar fi recipientele, lamele și muștele de acționare, pentru a menține performanța de amestecare.
- Pentru o amestecare sigură, citiți cu atenție manualul înainte de a utiliza produsul.

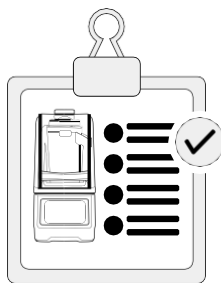

2 În timpul utilizării

- Nu rulați produsul fără niciun ingredient în recipient. (Poate cauza deteriorarea produsului și/sau scurtarea duratei de viață a acestuia.)
- Folosiți-l pe o suprafață uscată și plană și nu îl scuturați sau mișcați în timpul funcționării.
- Asigurați-vă că separați recipientul de corp după ce mixarea este completă.
- În afară de ingrediente, nu puneți niciodată nimic altceva în recipient. (Nu puneți linguri, furculițe, bețișoare etc.)
- Performanțele de amestecare pot varia în funcție de ordinea și cantitatea de ingrediente.

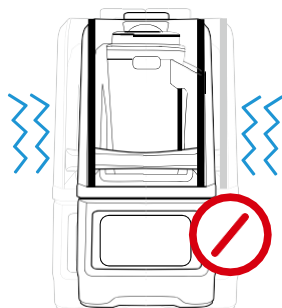

* Urmați ghidul de încărcare: Lichid (lapte, apă, etc.) → ingrediente umede (ananas, etc.)

* Ingrediente (legume cu frunze) → Ingrediente tari (gheață, etc.)

- Dacă senzorul de protecție a motorului nu funcționează (motorul nu se oprește) din cauza nerespectării cantităților standard, răciți motorul mai mult de 30 de minute și reporniți mașina.

3 După utilizare

- După utilizare, spălați imediat recipientul și depozitați-l.
- Nu spălați corpul și carcasa anti-zgomot cu apă, ci ștergeți-le cu o cârpă moale de bumbac.

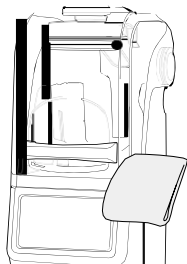

CUPRINS

Partea 1

MĂSURI DE PROTECȚIE IMPORTANTE	02
Avertisment de siguranță (bifați caseta)	04
Precauție de siguranță (bifați caseta)	05
* Pentru o utilizare sigură a produsului, vă rugăm să completați caseta de verificare înainte de a utiliza produsul.	
Piese	06
Ghid de capacitate în funcție de ingrediente	07
Cum se assemblează și se separă	08
Mod de utilizare	10
Curățare și îngrijire	11
Atenție	12

Partea 2

Cum se utilizează fiecare funcție	14
Ghid de utilizare după funcție	16
Setări ale programului de mixare automată a rețetelor	19
Lista programelor de rețete	20
Mod de setări	22
Setări ale programului de rețete	24
DIY Înainte de a solicita service	25
Specificatii	26

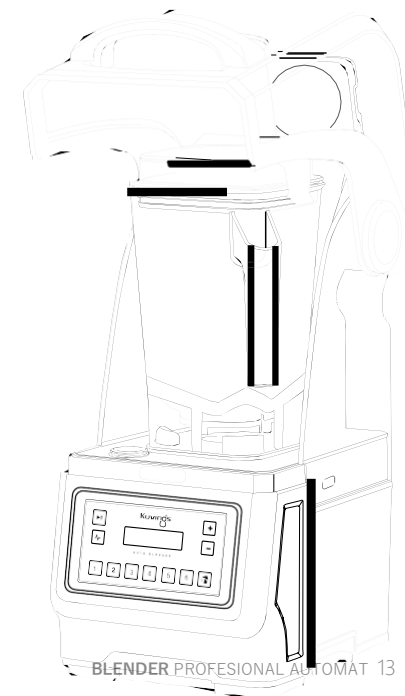

-Nu introduceți piese, cum ar fi recipientele, în mașina de spălat vase pentru a le spăla. (Poate scurta durata de viață a pieselor și poate cauza defecțiuni.)



Modul de utilizare a fiecărei funcții

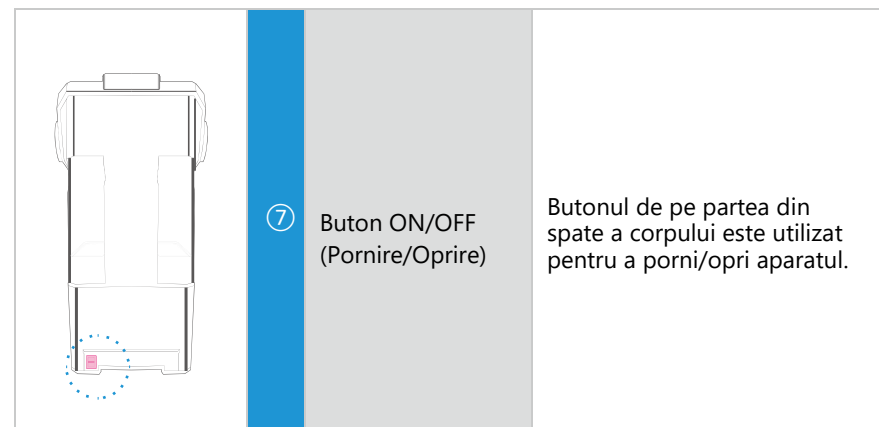
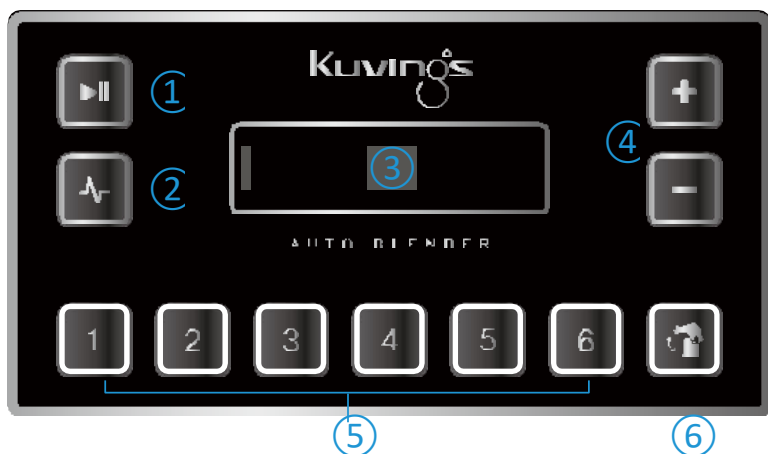

7 Buton ON/OFF (Pornire/Oprire)

Butonul de pe partea din spate a corpului este utilizat pentru a porni/opri aparatul.

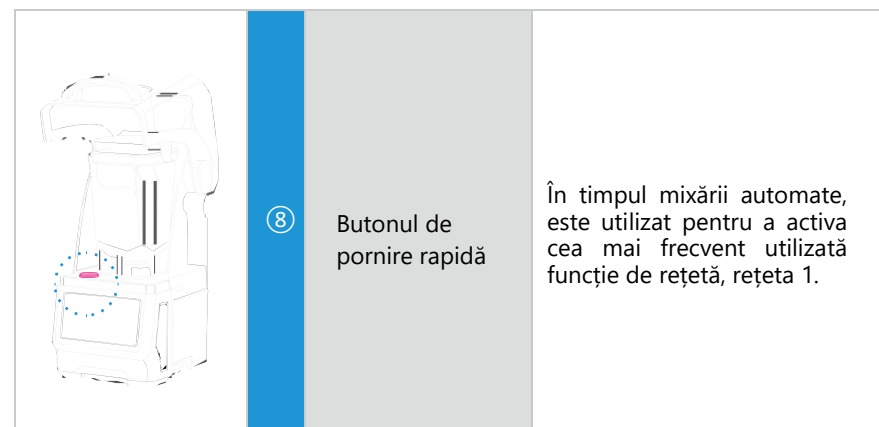





8 Butonul de pornire rapidă



În timpul mixării automate, este utilizat pentru a activa cea mai frecvent utilizată funcție de rețetă, rețeta 1.

	1	Start/Stop	Utilizat pentru a activa sau a opri funcția selectată.
	2	Impuls	Utilizat pentru a activa funcția Impuls.
	3	Afișaj	Afișează starea de mixare în timp real.
	4	Controlul manual al vitezei	Utilizați pentru a regla viteza de mixare.
	5	Mixare automată	Puteți selecta 5 din cele 35 de programe de rețete și le puteți introduce în butoanele 1~5 pentru a le utiliza.
	6	Deschidere/închidere automată	Utilizat pentru a seta modul de deschidere/închidere automată.

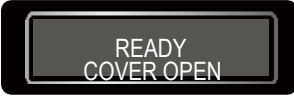





Ghid de utilizare după funcție

Panou de comandă	Caracteristici	Cum se utilizează	Afișaj
 ON/OFF (PORNIRE/ OPRIRE) Buton de alimentare	Modul de consum de putere	Alimentare în starea de veghe După ce conectați fișa de alimentare la priză, apăsați butonul ON/OFF pentru a intra în starea "Power Standby".	
		Atunci când carcasa anti-zgomot este închisă	
		Atunci când carcasa anti-zgomot este deschisă	
 Start/Stop	Modul manual	Amestecare manuală - Apăsați butonul "Start/Stop" în modul standby pentru a acționa funcția de amestecare pentru a amesteca la o viteză stabilită. (Viteza de setare inițială: 50%) * Dacă apăsați butonul "Controlul manual al vitezei" în timpul mixării, puteți regla viteza de la 7% la 100%. * Este menținută la ultima valoare de setare a vitezei și inițializată atunci când alimentarea este oprită sau când fișa de alimentare este deconectată. Funcție de oprire - Dacă butonul "Start/Stop" este apăsat în timpul mixării, funcția	 Amestecare manuală

Panou de comandă	Caracteristici	Cum se utilizează	Afișaj
 Impuls	Modul manual	Impuls - Apăsarea butonului "Pulse" activează funcția "Pulse" la o viteză de 50%. (Pulsul funcționează numai în timp ce butonul este apăsat.) Setarea vitezei impulsului - Apăsați scurt butonul "Pulse" o dată, apoi "Manual Speed Control" (Control manual al vitezei) Prin apăsarea butonului, viteza pulsului poate fi setată de la 7% la 100%. (Viteza de setare inițială: 50%) * Este menținută la ultima valoare de setare a vitezei și inițializată atunci când alimentarea este oprită sau când cablul de alimentare este	
 Deschidere/ închidere automată	Deschidere/ închidere automată	Mod de deschidere/închidere automată - Dacă apăsați butonul "Deschidere/închidere automată" în starea de așteptare a alimentării, modul de deschidere/închidere automată este activat. * Atunci când este activat modul de deschidere/închidere automată, carcasa anti-zgomot se deschide și se închide automat imediat după mixare. * Atunci când carcasa anti-zgomot se deschide și se închide automat, nu apăsați și nu deschișteți capacul cu forța. (Poate provoca defecțiuni.)	

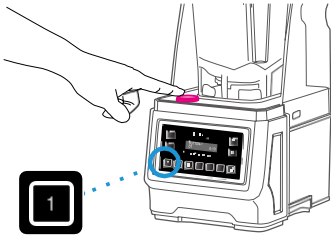

Ghid de utilizare după funcție automată a rețetelor



Panou de comandă	Caracteristici	Cum se utilizează	Afișaj
 <p>Mixare automată (Buton 1~6)</p>	 <p>Mixare automată - Dacă apăsați butonul "Deschidere/închidere automată" în starea de așteptare a alimentării, funcția de mixare automată funcționează cu programul deja setat.</p>		 <p>Mixare automată</p>
<p>Butonul de pornire rapidă</p>	<p>Amestecare rapidă - Dacă apăsați butonul "Quick start" în starea de așteptare a alimentării, funcția de mixare rapidă este activată. <i>* Mixarea rapidă operează funcția setată în butonul 1 de amestecare automată.</i></p>		

(Consultați p.7 Ghid de capacitate în funcție de ingrediente)



Setări ale programului de mixare

* Aceasta este o metodă de selectare și introducere a unui program dintre cele 35 de programe de rețete.

Ordin	Detalii	Afișaj
1	Apăsați în același timp unul dintre butoanele "Auto Blending" de la 1 la 6 și unul dintre butoanele de control manual al vitezei în sus/jos	
2	Când apare ecranul de configurare a rețetei, utilizați butoanele "Control manual al vitezei în sus/jos" pentru a selecta programul de rețetă pe care doriți să-l setați.	
3	După selectarea programului de rețetă, apăsați butonul "Auto Blending" (1~6) pe care doriți să îl configurați. (ex. Apăsați butonul 4 pentru a utiliza programul de rețete 05. Pe ecran se afișează "RECIPE 05 --> BUTTON 04".)	 <p>Setați programul de rețetă 5 pe butonul de mixare automată 4</p>
4	Setarea rețetei se finalizează prin apăsarea butonului "Start/Stop". Dacă pe ecran apare "COMPLETED" (finalizat), înseamnă că programul selectat a fost introdus.	



Lista programului de rețete

* În funcție de capacitatea și starea ingredientelor, selectați programul de rețete și folosiți-l.

Ordine	Program de rețete	Algoritm de funcționare	Timp de funcționare
1	Smoothie mic	Țineți timp de 18 secunde la 70%	18"
2	Smoothie dublu	50% pentru 6 secunde → 85% pentru 12 secunde	18"
3	Cafea și sucuri congelate	20% pentru 8 secunde → 80% pentru 10 secunde	18"
4	Milkshake normal	25% pentru 2 secunde → 50% pentru 4 secunde → 25% pentru 8 secunde	30"
5	Suc normal	50% pentru 2 secunde → 70% pentru 2 secunde → 100% pentru 15 secunde	23"
6	Smoothie gros	50% pentru 10 secunde → 100% pentru 20 secunde	30"
7	Smoothie consistent	25% pentru 4 secunde → 60% pentru 4 secunde → 90% pentru 22	30"
8	Smoothie mare	10% pentru 10 secunde → 30% pentru 5 secunde → 50% pentru 5 secunde	40"
9	Cafea dublă cu gheață	50% pentru 1 secundă → 80% pentru 1 secundă → 90% pentru 1 secundă	13"
10	Cafea puternică	25% pentru 2 secunde → 50% pentru 5 secunde → 30% pentru 5 secunde	30"
11	Cafea diversă	25% pentru 4 secunde → 35% pentru 4 secunde → 50% pentru 4 secunde	25"
12	Cafea diversă 2	25% pentru 4 secunde → 35% pentru 4 secunde → 50% pentru 4 secunde	30"
13	Cappuccino cu gheață	15% pentru 2 secunde → 30% pentru 3 secunde → 45% pentru 3 secunde	14"
14	Cappuccino cu gheață mare	15% pentru 4 secunde → 30% pentru 3 secunde → 45% pentru 4 secunde	18"
15	Milkshake mediu	60% pentru 5 secunde → 30% pentru 7 secunde → 20% pentru 13 secunde → 15% pentru 3 secunde	28"
16	Shake mare	50% pentru 2 secunde → 100% pentru 3 secunde → 25% pentru 5 secunde	20"
17	Shake mic	15% pentru 1 secundă → 35% pentru 1 secundă → 58% pentru 4 secunde	15"
18	Shake consistent	40% pentru 2 secunde → 80% pentru 4 secunde → 50% pentru 6 secunde	25"





Ordine	Program de rețete	Algoritm de funcționare	Timp de funcționare
19	Shake multiplu	10% pentru 5 secunde → 32% pentru 5 secunde → 54% pentru 5 secunde	25"
20	Băuturi cu înghețată	55% pentru 5 secunde → 25% pentru 7 secunde → 12% pentru 16	28"
21	Cafea cu gheață	Crește rapid până la 100%	10"
22	Amestec dens	15% pentru 7 secunde → 32% pentru 5 secunde → 49% pentru 5 secunde	28"
23	Amestec multiplu	20% pentru 2 secunde → 40% pentru 4 secunde → 51% pentru 6 secunde	25"
24	Cocktail mic	90% pentru 13 secunde	13"
25	Cocktail mare	15% pentru 2 secunde → 30% pentru 3 secunde → 45% pentru 5 secunde	25"
26	Suc integral	10% pentru 10 secunde → 30% pentru 2 secunde → 50% pentru 2 secunde	50"
27	Amestec	100% pentru 7 secunde	7"
28	Multifuncțional 1	10% pentru 2 secunde → 30% pentru 2 secunde → 70% pentru 10	14"
29	Multifuncțional 2	15% pentru 10 secunde → 40% pentru 2 secunde → 70% pentru 13	25"
30	Multifuncțional 3	10% pentru 12 secunde → 50% pentru 4 secunde → 60% pentru 4 secunde → 70% pentru 20 secunde	40"
31	Multifuncțional 4	60% pentru 50 secunde	50"
32	Program general 1	100% pentru 25 secunde	25"
33	Program general 2	20% pentru 9 secunde → 40% pentru 9 secunde → 60% pentru 9 secunde	45"
34	Program general 3	40% pentru 8 secunde → 15% pentru 8 secunde → 90% pentru 8	24"
35	Program general 4	45% pentru 6 secunde → 51% pentru 7 secunde → 59% pentru 7 secunde	35"

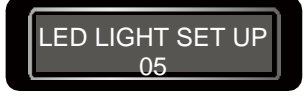

Mod de setări

* Puteți verifica timpul de utilizare a motorului și temperatura și puteți seta butonul de reglare a controlului LED, setarea sunetului soneriei, modul de rețetă DIY, deschiderea și închiderea automată a capacului antifonic și resetarea din fabrică.

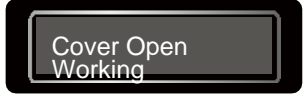
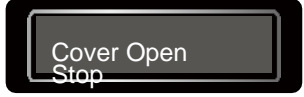
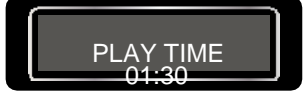
Ordin	Detalii	Afișaj
1	Apăsați în același timp cele două butoane "Manual Speed Control" (sus/jos).	
2	Atunci când este conectat la modul de setare, se afișează versiunea programului. * Dacă apăsați butonul "Control manual al vitezei", puteți selecta meniul pe care doriți să îl setați, este fixat corect. * Ordinea meniului modului de setare: Timpul total de utilizare a motorului * Temperatura motorului → Modul de rețetă DIY → Controlul luminozității LED → Setarea sunetului de avertizare → Setarea deschiderii/închiderii automate	
3	<Timp de utilizare a motorului> Se poate verifica "Timpul total de utilizare a motorului". * Timpul de utilizare a motorului este afișat în "ore/minute/secunde". * Dacă doriți să ieșiți din modul de setare, apăsați	
4	<Număr de cicluri de motor> Se poate verifica numărul de cicluri de motor.	
5	<Temperatura motorului> Puteți verifica temperatura motorului (NORM/WARM/HOT). -NORMALĂ: Temperatura normală de funcționare. -CALDĂ: Temperatura limită pentru funcționarea normală. -FIERBINTE: Temperatura motorului s-a supraîncălzit și are nevoie de răcire. * Dacă doriți să ieșiți din modul de setare, apăsați	
6	<Modul Rețetă DIY> Puteți accesa "DIY Recipe Mode" (Modul Rețetă DIY). * Pentru o metodă de setare detaliată, consultați p.26 "Setarea programului de rețetă DIY".	

Ordin	Detalii	Afișaj
7	<Controlul luminozității LED> Luminozitatea LED-ului poate fi controlată. * Metoda de control al luminozității LED ① Selectați luminozitatea dorită prin apăsarea butonului de amestecare automată (numerele de la 1 la 6). (Cu cât numărul este mai mare, cu atât LED-ul este mai luminos) ② După selectarea luminozității dorite a LED-ului, apăsați butonul "Start/Stop". (Reveniți la ecranul principal atunci când setarea este finalizată)	 Luminozitatea LED-ului setarea 1  Luminozitatea LED-ului setarea 5
8	<Setarea sunetului de avertizare> Setarea sunetului de avertizare este disponibilă. * Este posibil să creșteți sunetul prin apăsarea butonului 1 și să reduceți sunetul prin apăsarea butonului 2. * Apăsați butonul Start/Stop pentru a finaliza setarea.	
9	<Setarea deschiderii/închiderii automate a carcasei anti-zgomot> Este posibilă setarea "Deschidere/închidere automată" a carcasei anti-zgomot. * Cum setați deschiderea/închiderea automată a carcasei anti-zgomot ① Apăsați butonul 1 pentru a selecta "Working" și apăsați butonul 2 pentru a selecta "Stop". ② După selecție, apăsați butonul Start/Stop pentru a finaliza setarea. (Reveniți la ecranul principal atunci când setarea este finalizată) * Funcționare: Mixarea continuă chiar dacă carcasa anti-zgomot este deschisă în timpul amestecului în modul de deschidere/închidere automată. * Oprire: Mixarea se oprește dacă deschideți carcasa anti-zgomot	 Capac deschis Mixare continuă  Capac deschis Oprire mixare
10	<Limita de timp pentru utilizare continuă în modul manual> Acesta poate fi setat să funcționeze de la 30 de secunde până la 3 minute. (Setare inițială din fabrică: 1 minut și 30 de secunde) * Apăsați butonul Start/Stop pentru a finaliza setarea. * Timpul de utilizare poate fi reglat cu butonul 1 sau butonul	
11	<Resetare din fabrică> Resetarea din fabrică este posibilă. * Metoda de resetare din fabrică ① În modul de resetare din fabrică, dacă țineți apăsat butonul 1 timp de 1 secundă, pe ecran se afișează PROGRAM RESET, iar dacă apăsați butonul start/stop, resetarea din fabrică este finalizată. (Reveniți la ecranul principal atunci când resetarea este finalizată) * Controlul luminozității LED-ului, temperatura motorului și timpul total de funcționare sunt excluse din setările de	



Setările programului de rețete DIY

Ordin	Detalii	Afișaj
1	Apăsați cele două butoane de control al vitezei (sus/jos) în același timp. Apoi utilizați butoanele de control manual al vitezei (sus și jos) pentru a intra în modul de rețetă DIY. După introducerea, apăsați butonul 1 pentru rețeta DIY. Apare ecranul de setare.	
2	De la secțiunea 1 la secțiunea 5, puteți seta timpul și RPM pentru fiecare secțiune. * Vă puteți înregistra de la numărul 36 la 40, pentru programul dorit. De asemenea, puteți edita/schimba și puteți adăuga un total de 5 rețete DIY.	
3	Selectați numărul rețetei DIY pe care doriți să îl înregistrați/modificați cu butonul „Auto Open/Close” sau „Auto Vacuum”. (Textul afișat în partea de sus a ecranului este „DIY RECIPE NO” / ex. DIY RECIPE 36)	
4	Pentru a trece la secțiunea pe care doriți să o setați (1~5), selectați folosind butoanele 1~5.	
5	Selectați elementul de setare cu butonul Pulse. * M: Impuls (^1^)/ Mod de mixare (1=1), P: Selectarea vitezei de rotație T: selectați timpul de funcționare	
6	Apăsați butonul Start/Stop pentru a finaliza setarea. Ecranul va afișa „COMPLETED”. * Dacă doriți să anulați setarea, apăsați butonul Pulse timp de 2 secunde.	



Înainte de a solicita service

*** Dacă produsul emite un sunet ciudat, miros sau fum, deconectați imediat ștecherul de la priză și contactați distribuitorul.**

Când apare o eroare în timpul utilizării

- **Dacă auziți zgomot anormal**
 - Verificați starea de rotație a containerului (rulment). (După separarea recipientului de corp și răsturnarea acestuia, dacă partea inferioară a lamei fixată în partea de jos a recipientului este răscălită manual, dacă rotația nu este lină sau apare un zgomot anormal, verificați produsul înainte de a-l folosi.)
 - După oprirea produsului, verificați legătura dintre recipient și capacul izolat fonic.
 - Verificați cantitatea de articole. (Verificați dacă este cantitatea standard)
 - Vă rugăm să verificați dimensiunea ingredientelor.

Dacă motorul nu se rotește sau se oprește în timpul utilizării

Categorie	Cod eroare	Problemă	Posibilă soluție	Afișaj
Eroare motor	-	Dacă motorul nu se rotește	- Verificați dacă ștecherul de alimentare este introdus corect în priză. Asigurați-vă că butonul de alimentare de pe spatele corpului este pornit. - Verificați dacă recipientul este conectat corect la corp.	
	ERROR M-1	Când este detectat un senzor Hall pentru protejarea motorului	- După ce ați introdus ingredientele în recipient conform cantității standard pentru fiecare ingredient, se repornește. Dacă nu continuă să funcționeze, verificați cuplajul pentru deteriorare/uzură. - După ce ați răcit corpul într-un loc răcoros timp de cel puțin 30 de minute, reporniți-l.	
	ERROR M-2	Când senzorul de temperatură a motorului este detectat din cauza creșterii temperaturii motorului	- Scoateți fișa de alimentare din priză. - După ce ați răcit corpul într-un loc răcoros timp de cel puțin 30 de minute, reporniți-l.	

- **Când corpul se mișcă ușor în timpul utilizării.**
 - Ștergeți orice urmă de apă, ulei sau praf de pe talpa din cauciuc și de pe masă.
- **Există miros de fum sau de arsură atunci când utilizați blenderul pentru prima dată.**
 - Când utilizați blenderul pentru prima dată, este posibil să apară fum și/sau un miros de ars. Este normal și va dispărea treptat.
- **Setul container și soclul de acționare sunt piese consumabile, așa că**

verificați-le și înlocuiți-le periodic (6 luni până la 1 an) în funcție de frecvența de utilizare.

